



POLYAR 



**SISTEMAS DE
POLICARBONATO**



CONECTORES

HCP 6-8-10 mm

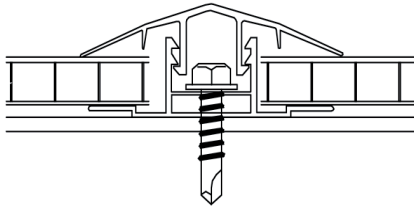

Perfil HCP de policarbonato: Es un perfil de policarbonato para la unión de láminas alveolares. Este perfil está compuesto por una base y tapa, donde el tornillo de sujeción queda oculto evitando posibles filtraciones. Este perfil se recomienda usarlo en pendientes mayores a 10%.

GCP 6-10 mm

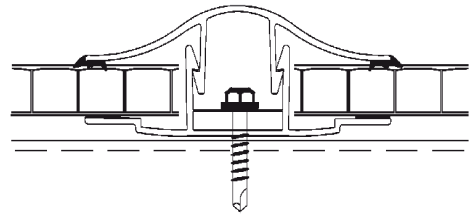

Perfil GCP de policarbonato: Este perfil está compuesto por una base y una tapa con gasket termoplástico elastomérico fusionado en coextrusión, diseñada para espesores de láminas 6,8,10 mm. Dando el sello en los bordes. Adicionalmente el GCP se puede usar con una base AL de aluminio diseñado para espesores de láminas 4-10 mm. Ambos se recomienda usarlo en pendientes mayores a 5%.

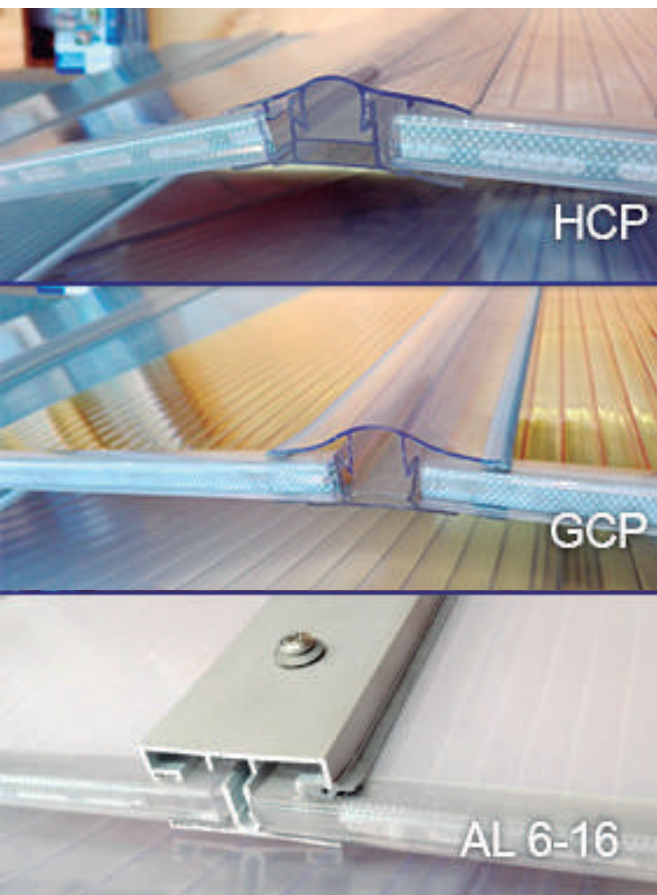

AL 6-16

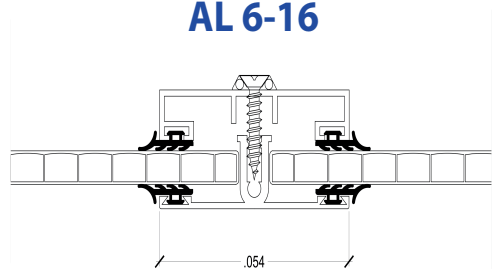

Perfil AL 6-16 de aluminio: El sistema de conexión AL son perfiles compuestos de tapa y base de aluminio. Se utiliza para sujetar las planchas de policarbonato de 6-32 mm. Se fabrica en 6m y 11.80m. Pendiente mínima es de 5%.



POLYARQ

SISTEMA POLYARQ

CALIDAD Y GARANTIA

El sistema Polyarq está elaborado con la finalidad de brindar la seguridad y confort que el cliente necesita. Con planchas que controlan el ingreso de luz, calor y sistemas especializados, se consigue lograr coberturas totalmente herméticas que se amoldan perfectamente a los diferentes diseños de estructuras, obteniendo así una gran belleza arquitectónica y una alta calidad de acabado. Es perfecto para usarse en techos de centros comerciales, colegios, piscinas, coliseos; también pueden tener un uso interno como en los patios o en las terrazas tanto de su vivienda, condominios o restaurantes.

BENEFICIOS:

- Transmisión controlada de la luz del día.
- Virtualmente irrompible.
- Resistente a la intemperie y a la radiación UV.
- No se amarilla ni cuartea.
- Material ultraliviano (1/16 del vidrio).
- Excelente aislamiento térmico.
- Combustión lenta y no emite gases tóxicos.



- Soportan temperaturas desde -40 hasta +120 C.
- Flexible y fácil de instalar.
- 10 años de garantía limitada contra amarillento y/o ruptura por causa de granizado; lo cual asegura la excelente calidad de nuestros productos.



CARACTERÍSTICAS:

Producto	Estructura	Espesor (mm)	Peso (g/m ²)	Ancho estándar (mm)	Radio mínimo para arcos (m)	Factor U (W/m ² °C)
Estándar		4	800	1050 2100	0.70	3.9
		6	1300		1.05	3.6
		8	1500		1.40	3.3
		10	1700		1.75	3.0
Titan Sky		16	2700	2.8	2.3	
		10	1750	1250	1.75	2.4
Selectogal		16	2500	2100	2.8	2.1
		16	3000	1050 1200	2.8	2.3
Thermogal		20	3000	1200 2100	5.6	1.8
		30	4000			1.4

Policarbonato corrugado es una plancha liviana que no se rompe y cuenta con una forma de canaletas permitiendo una instalación fácil y práctica en diferentes estructuras que requieran de resistencia y durabilidad. El policarbonato corrugado impide el paso de la radiación UV manteniendo el paso de la luz.

Es un producto recomendado para usarse como cubierta de techo debido a la gran difusión y transmisión de luz que brinda en todo el lugar, su peso ultra liviano y su gran resistencia a la intemperie.

BENEFICIOS:

- Sistema de construcción económico
- Fácil de instalar
- Sumamente liviano
- No se rompe ni se cuartea
- No se deforma
- Reciclable y de fácil mantenimiento
- Resistente a la intemperie y a la radiación UV.
- Alto Nivel de transparencia y de transmisión de luz.
- 10 años de garantía limitada contra amarillento y/o ruptura por causa de granizado; lo cual asegura la excelente calidad de nuestros productos.



Dimensiones estándar

Tipo	Perfil	Forma	Espesor (mm)	Ancho (mm)	Largo (mm)
Sinus	76/18		0.5-1.2mm	810-1100-1260	1.5-11.80
Greca	76/18		0.6-1.2mm	970-1260	1.5-11.80
Gran Onda	177/51		0.8-1.2mm	920-1100	1.5-11.80

Posición de los tornillos en las láminas

Posición	Gran Onda 177/51	Sinus 76/18 - Greca 76/18
Exterior		
Interior		

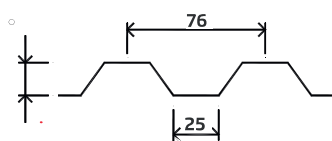

Econdulado Greca 76/18

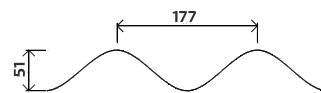

Econdulado Gran Onda 177/51

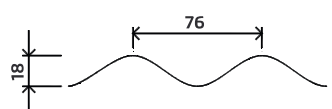

Econdulado Sinus 76/18

***DISEÑOS INDUSTRIALES FABRICADOS A MEDIDA**

POLYAR

SISTEMA TOPGAL

CALIDAD Y GARANTIA

El sistema Topgal está desarrollado con la última tecnología, contando con paneles de policarbonato multipared con los que se crean superficies continuas y traslucidas en techos, tabiques, y fachadas, siendo el mejor sistema en el mercado ya que es 100% hermético. El sistema Topgal, con anchos de 600mm- 1000mm y espesores de 8mm a 20mm, se venden en colores tradicionales y especiales capaces de reflejar la radiación solar.





BENEFICIOS:

- Totalmente hermético.
- Protección UV en ambas caras de la plancha.
- No se amarilla ni cuartea.
- Fácil mantención e instalación
- Virtualmente irrompible.
- Se curva en frío.
- Crea temperaturas que ahorran energía y luz a lo largo del año.
- 10 años de garantía limitada contra amarillento y/o ruptura por causa de granizado; lo cual asegura la excelente calidad de nuestros productos.



CARACTERÍSTICAS:

GENERALIDADES

ESTRUCTURA	ESPESOR (mm)	ANCHO (m)	LARGO (m)	VALOR - U (W/m ² - °C)	RADIO DE CURBATURA EN FRÍO (m)	PESO (Kg/m ²)
	6	0.60	Hasta 11.80	3.1	1.6	1.6
	8	0.60	Hasta 11.80	2.4	1.8	1.9
	10	0.60	Hasta 11.80	2.1	2.0	2.2
	16	1.00	Hasta 11.80	1.8	3.2	3.0
	20	1.00	Hasta 11.80	1.5	4.0	3.2

Especificar cual es la aplicación y verificar la necesidad de protección UV por una o las dos caras

POLYAR

SISTEMA POLYWALL

CALIDAD Y GARANTIA

El sistema Polywall está compuesto de paneles de policarbonatos ideales para fachadas, divisiones y muros interiores, creando espacios modernos, privados y luminosos. Gracias al sistema de unión de macho y hembra entre paneles y a la fijación oculta en la estructura, logrando muros limpios, livianos y muy resistentes, que pueden ir fijados ente loza y loza sin ninguna otra estructura. Es un sistema muy fácil y rápido de instalar y a su vez sumamente resistente y seguro.

BENEFICIOS:

- Gran ahorro en estructuras.
- De fácil instalación.
- Excelente aislamiento térmico
- Crea ambientes confortables con luz difuminada.
- Protección UV
- Concepto vanguardista de fachadas iluminadas.
- Alta resistencia a la abrasión
- Virtualmente irrompible
- 10 años de garantía limitada contra amarillento y/o ruptura por causa de granizado; lo cual asegura la excelente calidad de nuestros productos.
- Disponible en colores (sujeto a cantidad mínima).



CARACTERÍSTICAS:

CARACTERÍSTICAS	UNIDAD DE MEDIDA	
GEOMÉTRICAS		
Espesor	mm	20 - 30 - 40
Estructura	Tipo	6 paredes (5 cámaras)
Ancho del módulo	mm	500mm (±5mm)
Longitud de placa	mm	11800
TÉCNICAS		
Transmisión térmica (U)	W/m ² K	1,3
Temperatura de uso	°C	- 40 °C / + 120 °C
Dilatación térmica	mm/ m °C	65 x 10-6 K-1
Transmisión luminosa de cristal (LT)	%	52
Transmisión luminosa de opalo (LT)	%	38
Protección UV	SI/NO	SI
Comportamiento ante el fuego	Euroclase B s1 D0	
Garantía	Años	10

DETALLE TÉCNICO

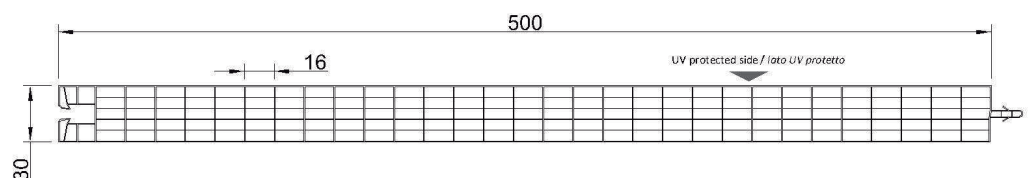

POLYAR

SISTEMA POLYSKY

CALIDAD Y GARANTIA

El sistema Polysky está fabricado con material 100% virgen permitiendo disfrutar del entorno en el que nos encontramos debido a que cuenta con una cubierta totalmente transparente y hermética, a su vez brinda seguridad debido a que cuenta con protección contra los rayos UV.

BENEFICIOS:

- Alta transparencia.
- Virtualmente irrompible.
- No se amarilla ni cuartea.
- Resistente a la intemperie y a la radiación UV.
- Sistema que asegura que no existan filtraciones.
- Sistema versátil y estético.
- Sistema estructural que ayuda a reducir soportes.
- 10 años de garantía limitada contra amarillento y/o ruptura por causa de granizado; lo cual asegura la excelente calidad de nuestros productos.

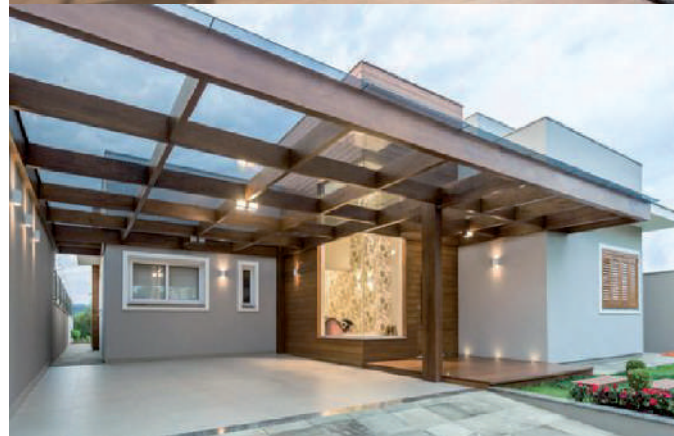

CARACTERÍSTICAS:

CARACTERÍSTICAS	UNIDAD DE MEDIDA	
GEOMÉTRICAS		
Espesor	mm	2 - 6
Ancho	mm	2050
Longitud de placa	mm	3050
TÉCNICAS		
Transmisión de luz	%	89
Temperatura de ablandamiento Vicat (50N)	°C	144
Conductividad térmica	W/ m x °C	0.2
Coeficiente de dilatación térmica	1/°C	6.5 E-05
Rango de temperatura	°C	-40 a 100
Termoformado	°C	180 a 230
Garantía	Años	10

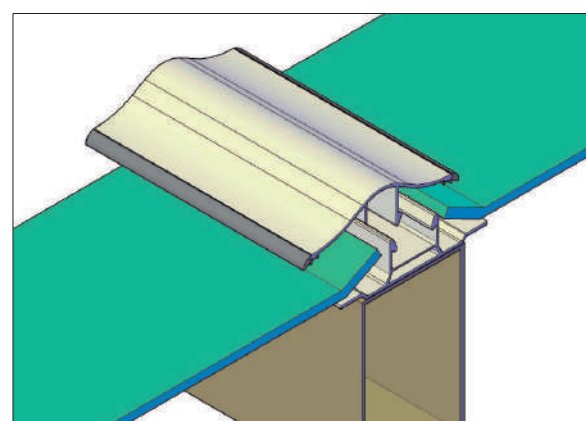
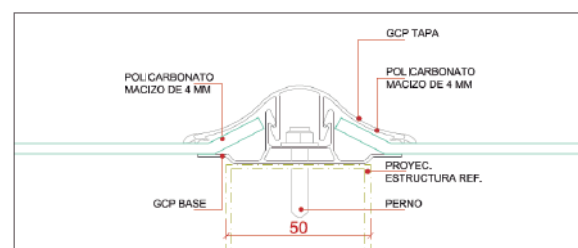

POLYAR

SISTEMA POLYTHERMIC

CALIDAD Y GARANTIA

El sistema Polythermic ha sido diseñado para poder facilitar la inserción de claraboyas acopladas a los paneles termo-acústicos más comunes para así poder aprovechar la luz natural en distintos ambientes como fábricas, almacenes y obras que requieran tanto de iluminación natural y control térmico, ayudando a generar un ahorro de energía tanto para la empresa y cuidado al medio ambiente.

BENEFICIOS:

- Ahorro en energía al contar con iluminación natural en naves industriales.
- Sistema adaptable a la mayor parte de los paneles termoacústicos.
- Liviano.
- Fácil de instalar.
- Sistema totalmente hermético.
- Gran aislamiento térmico.
- Paso de luz natural difuminada.
- Buena resistencia a la carga.



- Resistente a la intemperie y a la radiación UV.
- Fabricado con material 100 % virgen.
- 10 años de garantía limitada contra amarillento y/o ruptura por causa de granizado; lo cual asegura la excelente calidad de nuestros productos.

CARACTERÍSTICAS:

CARACTERÍSTICAS	UNIDAD DE MEDIDA	
GEOMÉTRICAS		
Espesor	mm	20
Ancho	mm	930
Longitud de placa	mm	1180
Estructura	Tipo	5 paredes M
Peso M ²	Kg	3.6
Altura alas laterales	mm	50mm
TÉCNICAS		
Transmitancia térmica (U)	W/mk ²	1.8
Temperatura de utilización	°C	-30 / + 120
Garantía	Años	10

ISOMETRÍA

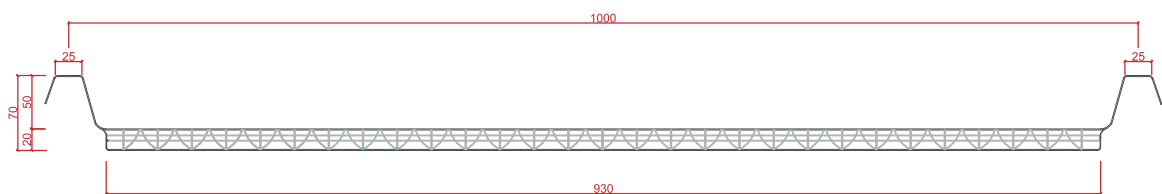
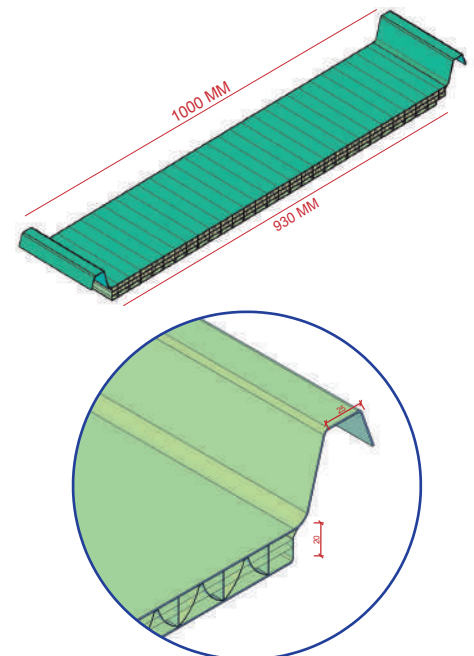



POLYAR 



**SOLUCIONES
DE PVC**



Son quebravistas formados por elementos de PVC de larga duración, bajo peso y cero mantenimiento. Este producto es ideal para renovaciones de fachadas, salas de máquinas y grandes ventanas expuestas al sol. Se colocan en muros para lograr un control eficiente del ingreso de la luz solar y de la ventilación, además de un lindo acabado estético y un adecuado drenaje de la lluvia. Diseños y colores en blanco y gris logran combinar con cualquier decoración.

BENEFICIOS:

- Gran solidez y resistencia.
- Excelente apariencia y diseño.
- Fácil de instalar y bajo costo.
- No necesita mantenimiento.
- Mayor duración que otros materiales
- No se decolora ni se deforma.



CARACTERÍSTICAS:

MATERIA PRIMA	QUIEBRAVISTA DE PVC
Espesor	80 mm
Largo pieza	6m
Largo de soporte	2.5m
Color	Gris (stock) - Blanco y Beige (a pedido)

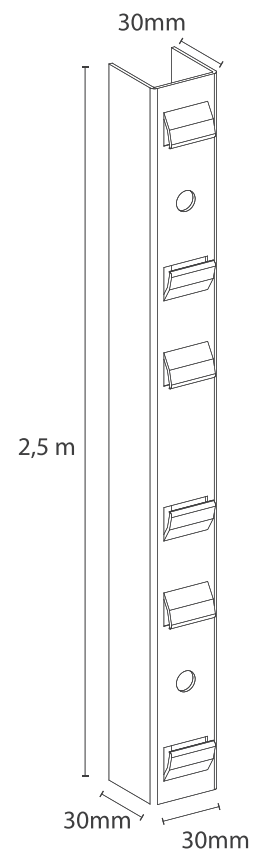

DETALLE DE DOBLE ENGANCHE (1)

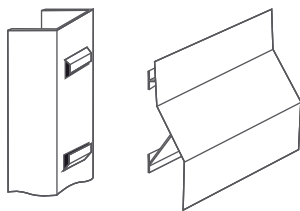

ANCLAJE FRONTAL (2)

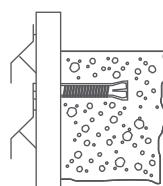

ANCLAJE SUPERIOR (3)

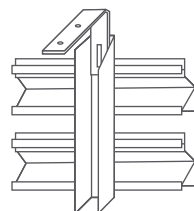

POLYAR

POLYCLEAN

REVESTIMIENTO DE PVC PARA TECHOS Y PAREDES CALIDAD Y GARANTIA

Los materiales de construcción exclusivos son una forma de cumplir los requisitos normativos cada vez más exigentes sobre los niveles de higiene. Se ha investigado y desarrollado minuciosamente una nueva opción de lámina de PVC para revestir paredes y techos: Polyclean, define los estándares para inhibir la propagación bacteriana. Dispone de una matriz de cristal de plata con doble acción bioestática y biocida, que evita el desarrollo bacteriano y elimina las bacterias en la lámina. A medida que la matriz se expande uniformemente por toda la lámina, la eficacia se mantiene, incluso si la superficie se desgasta o erosiona.

BENEFICIOS:

- Seguridad activa, función antimicrobiana
- Efecto duradero del agente antimicrobiano
- Conserva las propiedades antimicrobianas incluso en la fabricación
- Resistencia a una amplia gama de sustancias químicas
- Resistencia al impacto
- Fácil fijación
- Resiste la limpieza frecuente
- Fácil de instalar y mantener
- Ideal para áreas de cuidados médicos



CARACTERÍSTICAS	UNIDAD DE MEDIDA	
GEOMÉTRICAS		
Espesor	mm	0.9 y 3.0
Ancho	mm	1220
Longitud de placa	mm	2440, 2750 y 3050
Color		Blanco
Acabado		Satinado / Mate brillante / brillante
TÉCNICAS		
Resistencia a la tracción a la fluencia: DIN 53455	MPa	50-55
Elongación a la fluencia: DIN 53455	%	3
Resistencia de tensión a la rotura: DIN 53455	MPa	48-54
Elongación a rotura: DIN 53455	%	130-150
Resistencia a la flexión: DIN 53452	MPa	78-82
Módulo de flexión	MPa	2.600 -2.800
Módulo de elasticidad: DIN 53457	MPa	2.800-3.000

POLYAR

POLYFLEX PVC

CALIDAD Y GARANTIA

Membrana impermeabilizante para techo, ideal para estructuras que cuentan con techos planos donde el riesgo de filtraciones es inminente. Son ideales para sellar techos con traslapes, pasos de ductos, tubos, etc. En las azoteas, viviendas, coberturas industriales en grandes naves o en los centros comerciales ya que son de fácil mantenimiento y son sumamente livianas. Las membranas para techos cuentan con una amplia duración por su composición logrando brindar una gran resistencia a la intemperie y al agua.

BENEFICIOS:

- Totalmente impermeable.
- Alta reflectividad solar y protección UV.
- Alta resistencia a los microbios.
- Resistencia química extrema.
- Fácil de mantener y limpiar.
- Ecológicamente amigable ya que el material es reciclable
- Flexibles para facilitar aplicación
- Elasticidad y capacidad de movimiento.
- Garantía.

CARACTERÍSTICAS:

Materia prima	Policloruro de vinilo (PVC)
Unidad	Rollo
Largo	1.60 x 20m
Ancho	1.2m y 1.5m
Espesor	1.00 y 1.50 mm



1,60 m

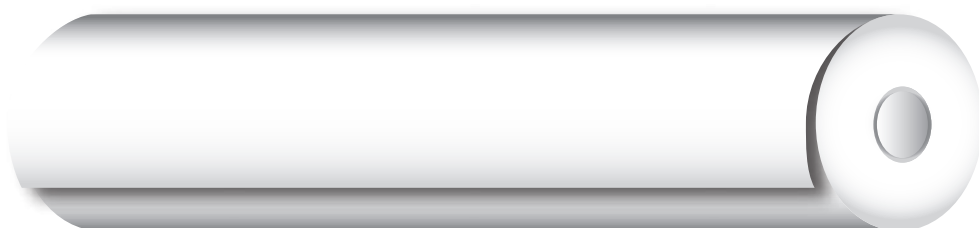

POLYAR

SKYPANEL

CALIDAD Y GARANTIA

El cielo raso de PVC brinda un revestimiento tanto para interiores y exteriores, capaz de utilizarse en muros, baños, cocinas industriales, bodegas, etc. Gracias a su gran resistencia al impacto, a la humedad y a agentes químicos, por su gran durabilidad para exteriores y por ser sumamente fáciles de limpiar, son empleados en las industrias hospitalarias, pesqueras, agrícolas, mineras. Los cielos rasos vienen en color blanco o con diversos diseños para el gusto de cada cliente. Cuentan con una vida mínima de 30 años.

BENEFICIOS:

- Excelente comportamiento acústico y aislante.
- Apariencia y color estables en el tiempo.
- Sistema machihembrado.
- Fijaciones ocultas.
- Aséptico.
- Mínima mantención (solo paño húmedo).
- Peso liviano, fácil de instalar y limpiar.
- A prueba de agua, autoextinguible, insonoro y resistente a la corrosión.
- Larga duración, su vida útil puede llegar a ser 30 años.
- No requiere pintura ni mantenimiento.

CARACTERÍSTICAS:

Materia prima	Policloruro de vinilo (PVC)
Caja	10 unid.
Largo	6.00m
Ancho	0.20m y 0.25m
Espesor	8 y 10mm

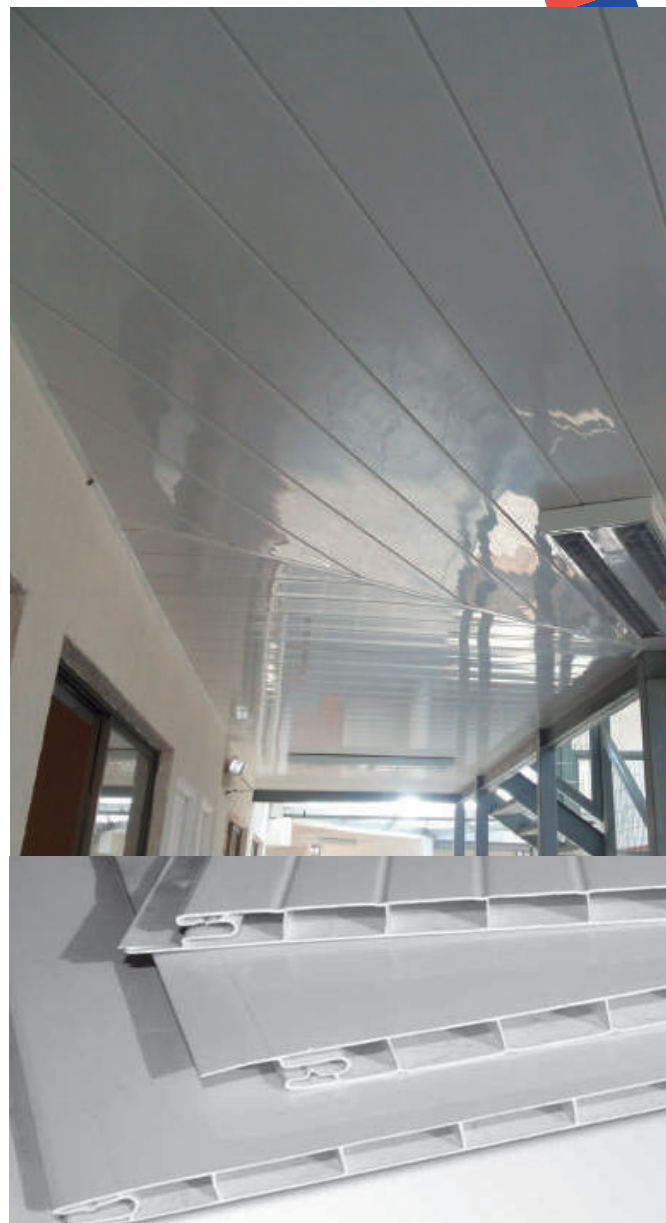

POLYAR

ZÓCALOS PVC

CALIDAD Y GARANTIA

Los zócalos de PVC son elementos de terminación que responden a aspectos funcionales y estéticos en el acabado de muro a piso. Son además una solución práctica y de elegante presentación. Diseñados en distintos modelos, texturas y colores.

BENEFICIOS:

- Son en base a PVC de alta tecnología.
- Resistentes y de larga duración.
- No se deforman por la humedad.
- Fácil mantención, se limpian con agua.
- Con espacio para cableado de baja tensión.
- De rápida y fácil instalación.
- Instalación sin perforaciones.
- Excelente resistencia a los golpes.
- No requieren pintura.
- Colores inalterables en el tiempo.
- Variados modelos, para todo tipo de pisos.



CARACTERÍSTICAS:



DV58	
Alto	58 mm
Base	13 mm
Largo	2.5 m

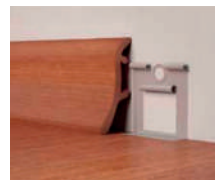

PP46	
Alto	46 mm
Base	20 mm
Largo	2.5 m



DV75	
Alto	75 mm
Base	25 mm
Largo	2.5 m



DV80	
Alto	80 mm
Base	15 mm
Largo	2.5 m



HSL1	
Alto	60 mm
Base	20 mm
Largo	2.5 m



HSL8	
Alto	80 mm
Base	15 mm
Largo	2.5 m

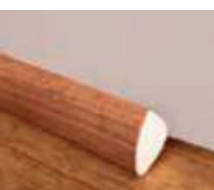

JUNQUILLO	
Alto	13 mm
Base	13 mm
Largo	2.5 m



CORNISA	
Alto	22 mm
Base	22 mm
Largo	2.5 m



POLYAR 



PISOS DE PVC



POLYAR

POLYVINIL ROLLO

CALIDAD Y GARANTIA

El piso vinílico de PVC es altamente resistente al agua y fuego, tiene una fácil limpieza logrando que no se decolore ante cualquier líquido. Este tipo de pisos vinílico tiene un uso doméstico y comercial, ideal para dormitorios, cocinas, salas y en otro tipo de instalaciones como oficinas, coliseos deportivos, colegios, hospitales, campamentos mineros, gracias a que cuenta con una capa altamente resistente de largo plazo. Es de fácil instalación debido a que no se necesita retirar el piso anterior.

BENEFICIOS:

- Antideslizante.
- Fácil de limpiar.
- Cero mantenimientos.
- No se decolora.
- No se marca.
- Antialérgicos, lo cual es perfecto para los niños de la casa.
- Es anti-humedad, anti-manchas, anti termitas y anti-llamas.
- Económico.
- 10 Años de garantía.

CARACTERÍSTICAS:

Materia prima	Policloruro de vinilo (PVC)
Espesor	2.0mm
Medida	1,40 x 20m
Unidad	Rollo



1,40 m

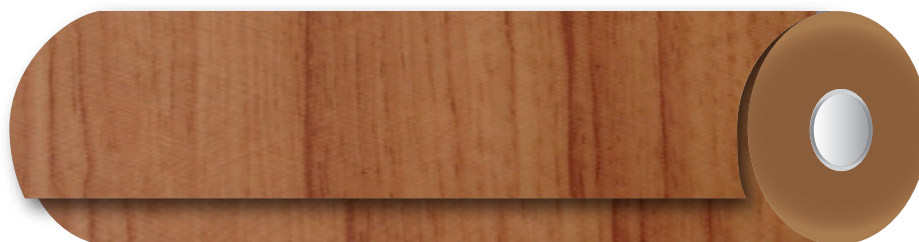

POLYAR

POLYVINIL CLICK

CALIDAD Y GARANTIA

Piso vinílico LVT click que con su moderno sistema de instalación permite rapidez, limpieza y facilidad de ensamblaje. La tecnología Click es un revolucionario sistema de instalación flotante 100% reutilizable. Toda la línea Click, posee una exclusiva capa de desgaste para uso de alto tránsito en residencial, hoteles, oficinas, gimnasios, colegios y zonas con humedad.

MÚLTIPLES APLICACIONES:

Hogares, restaurantes, hoteles, hospitales, comercio, gimnasios y supermercados.

BENEFICIOS:

- 100% resistentes al agua
- Fácil mantención y limpieza.
- Diseños y texturas de gran naturalidad y calidez.
- Terminación antideslizante.
- Alta resistencia (Clase 33/42), a la abrasión y rayados.
- Mayor comodidad para caminar o hacer ejercicios.
- Gran resistencia a golpes de alto impacto.
- Mayor aislación acústica



CARACTERÍSTICAS:

MEDIDA	121.92 x 17.78 cm
ESPESOR	Click PVC: 4mm o 5mm
ABRASIÓN	Clase 32/41: usos proyectos comercial (capa de desgaste ≥ 0,40 mm)
CLASIFICACIÓN	AC-3 (más de 2.500 vueltas)
SUPERFICIE	Textura / Repujado en Registro
USO	Dormitorio, sala de estar, sala de estudio, oficina, hotel, salón, gimnasio, baño, lavadero, cocina, cualquier área con mucha humedad, etc.
GARANTIA	10 – 15 años
TIPO	Click



SISTEMA CLICK

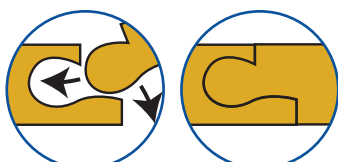

El Polydeck es un sistema de tablas macizas o alveolares, compuesto por fibras plásticas y resina de madera - WPC. Su alta calidad y excelente desempeño ante las condiciones del ambiente, lo convierten en un producto durable y resistente, ideal para todo tipo de proyectos en exterior.

BENEFICIOS:

- Son resistentes ante las manchas, arañazos y el desgaste.
- Resistentes a daños causados por la humedad, como el moho, hongos, etc.
- Soportan alto tránsito.
- Cuenta con un sistema de anclaje oculto
- Mantiene su color y diseño sin dañarse por el sol.
- Fácil y sencilla instalación.
- No requiere sellado ni pintura anualmente.
- Cuenta con 25 años de garantía.



CARACTERÍSTICAS:

Espesor	23mm - 25mm
Ancho	0.138 m
Largo	4.88 m

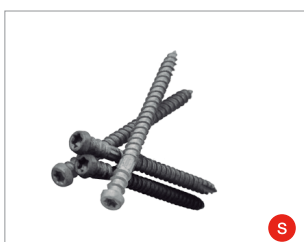

Tornillos Toploc
 Color: Gris y Cedro
 Unidad de venta: Caja de 350 u.



Conector Invisible
 Color: Negro
 Unidad de venta: Bolsa de 250 u.
 Nota: No incluye tornillo

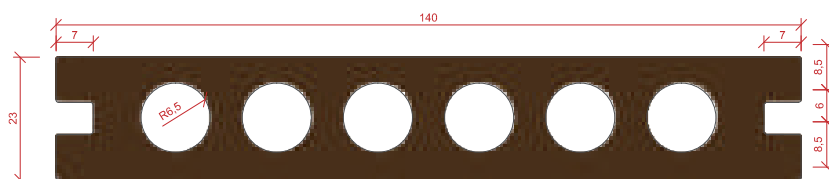

TABLAS DECKS
 Espesor: 23 mm

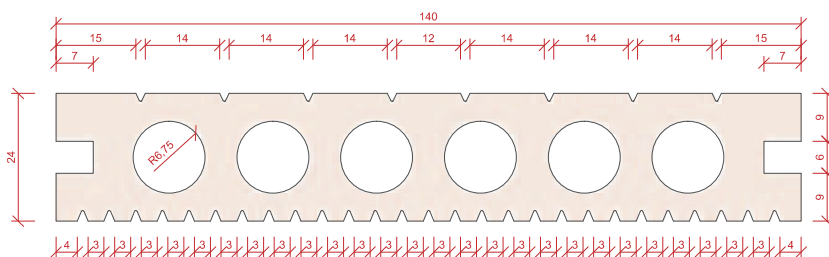

TABLAS DECKS
 Espesor: 24 mm

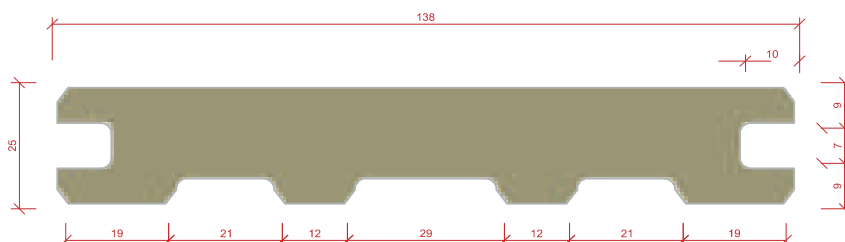

TABLAS DECKS
 Espesor: 25 mm



POLYAR 



POLIBAMBÚ

El Polibambú es un producto altamente estético que está hecho de policarbonato 100% virgen con varas de bambú en su interior, ofrece una alta calidad y duración, y se adecua a distintos interiores y exteriores del hogar por su diseño innovador y elegante. Se utiliza en las nuevas construcciones como coberturas y cerramientos, así como en muebles de diseño, dándole una frescura a los diferentes ambientes del hogar como las terrazas, salas, patios, brindando un estilo rustico y encajando con los demás elementos decorativos.



BENEFICIOS:

- Crea un ambiente cálido, natural y rústico.
- Se puede usar tanto para interiores como exteriores.
- Liviano, flexible y resistente.
- No requiere mantenimiento.
- Resistente a la intemperie y a la radiación UV.
- Espesor: 8 mm.
- Fabricado con material 100 % virgen.
- 10 años de garantía limitada contra amarillento y/o ruptura por causa de granizado; lo cual asegura la excelente calidad de nuestros productos.



Pasos de Instalación

PASO 1 : Instalar la plancha con los alveolos siempre a favor de la pendiente, permitiendo un correcto drenado. Pendiente mínima 10%.

PASO 2 : Para la unión de las planchas en el ancho, utilizar perfil HCP, con fijación en el centro del perfil, para así evitar perforar las planchas, mantener la estanqueidad de los alveolos y evitar filtraciones. Solo para planchas de 1m de ancho.

PASO 3: Para prolongar la superficie de la plancha a lo largo, traslapar plancha superior sobre la inferior en 15 cm. Considerar una pendiente mínima de 10%.

PASO 4 : Los sellados de Polibambú no son herméticos. Para uso en exteriores, sellar el extremo superior con cinta aluminio y cubrezócalo de policarbonato. En el extremo inferior instalar cubrezócalo y cinta Filter Tape.

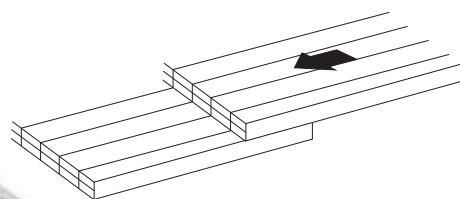
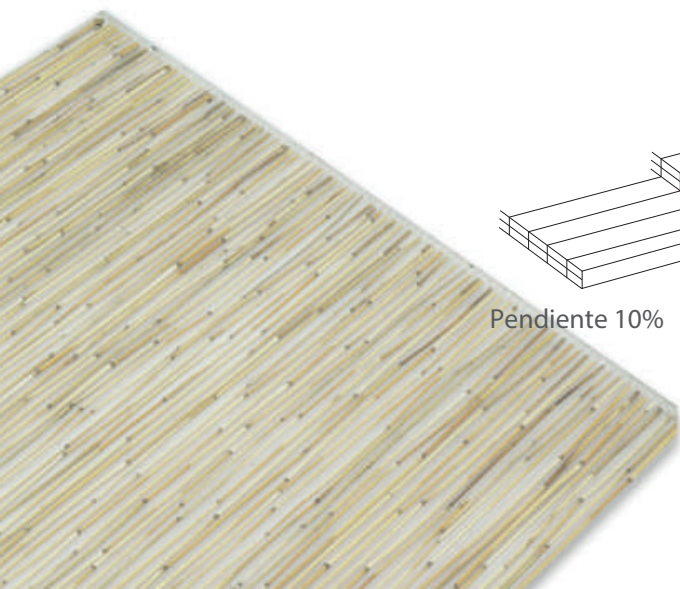

Pendiente 10%

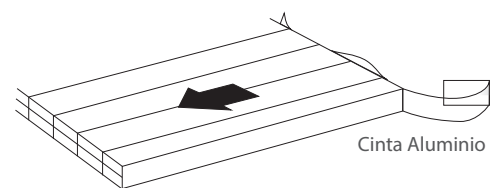

Cinta de Aluminio





POLYAR 



POLYGARDEN

El jardín vertical de PVC es la mejor opción para revestir paredes tanto de interior como de exterior siendo resistente a los rayos UV, altas y bajas temperaturas. Nuestros productos evitan la generación y propagación de insectos, no requiere de mantenimiento y proporcionan un mayor beneficio y un menor gasto a nuestros clientes.

BENEFICIOS:

- No requiere mantenimiento
- 100% Reciclable
- Garantía de 5 años
- Aislante al ruido
- Protección UV
- No se decora
- Ahorro de Agua
- Fácil de instalar
- Libre de Insectos
- Peso liviano

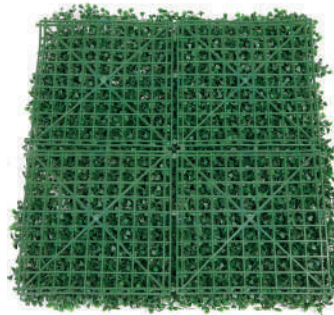
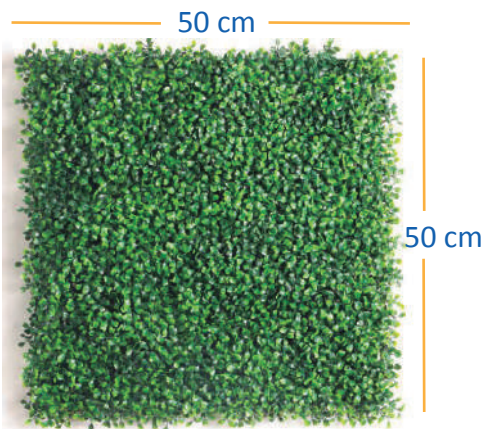

CARACTERISTICAS

Ancho	50 cm
Largo	50 cm

*Variedad de diseños

PASOS DE INSTALACIÓN:

- Pintar la pared de color verde la superficie donde se instalará el jardín vertical.
- Fijar el jardín vertical, (si es concreto usa taladro, si es panel de yeso grapas y en el caso de las mallas puedes ayudarte con cinchos).
- Coloca el resto de los paneles.
- Dale forma a tu muro verde.
- Tomar las medidas tanto del muro como del jardín vertical para calcular cuántos metros cuadrados vas a instalar.
- Colocar el primer módulo de jardín vertical en la pared y marca los puntos de fijación con un lápiz.



TÚ LO IMAGINAS, NOSOTROS LO CREAMOS !
JARDINES VERTICALES. DECORA TU HOGAR U OFICINA

Producto decorativo, funcional y de apariencia natural, perfecto para decorar espacios interiores y exteriores. Para grandes eventos, para edificios de altura, o para pequeñas viviendas. Una forma original, diferente y muy elegante de transformar cualquier ambiente.

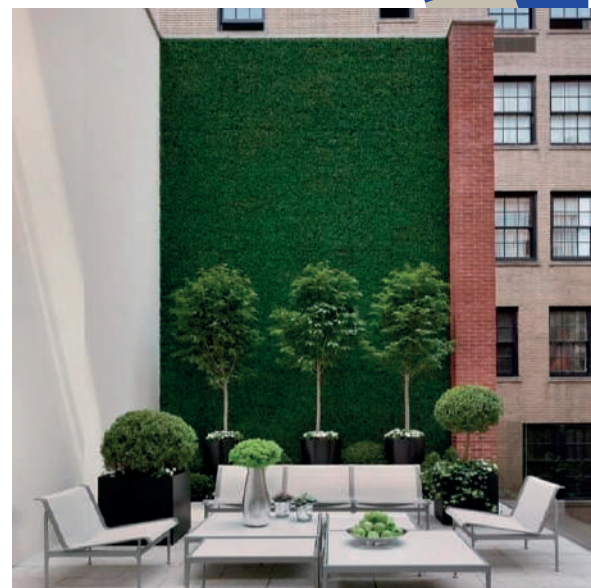

CONTAMOS CON DISTINTOS MODELOS:



BUXUS



SELVA

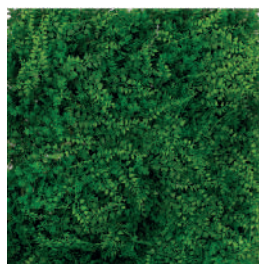

CYPRESS



HIEDRA



MONEDITA

APLICACIONES:



Aplicación en interior



Aplicación en exterior

POLYARQ

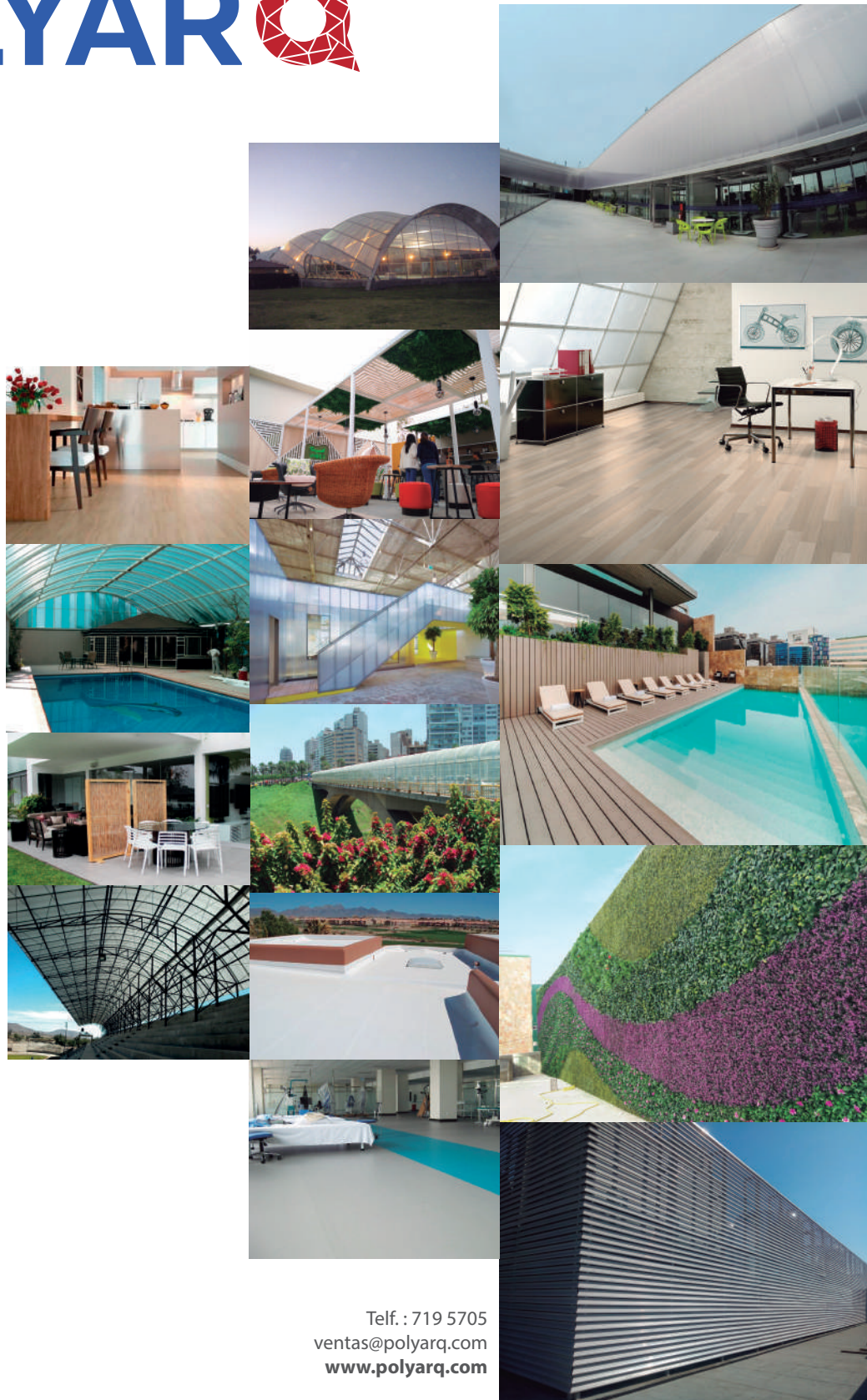

Telf. : 719 5705
ventas@polyarq.com
www.polyarq.com